



PRIVARSA

30
ANIVERSARIO

CATÁLOGO

**HERRAMIENTAS
DE FIN DE BRAZO**



EOAT

Del concepto
¡a la puesta
en marcha!

¡Todo para la extracción de tus piezas!

Desde el refaccionamiento, diseño hasta los ajustes finos, ¡nosotros te ayudamos! Con la mejor calidad en componentes, ventosas, cortadoras hasta aplicaciones de eliminación estática, te ofrecemos **el mejor tiempo de entrega y precios competitivos.**

Las **mejores marcas**, las encuentras en PRIVARSA





   @PRIVARSA
ventas@privarsa.com.mx

Tel. 81 8333 1199

Cel. 81 2513 6800

Con cobertura nacional, PRIVARSA es tu mejor opción en cuanto a herramientas de fin de brazo (EOAT).

¡Pregunta por nuestros demos de ionizado y kits de muestras de componentes!

ÍNDICE



p.3

SERVICIOS



p.5

REFACCIONES



p.8

IONIZADO

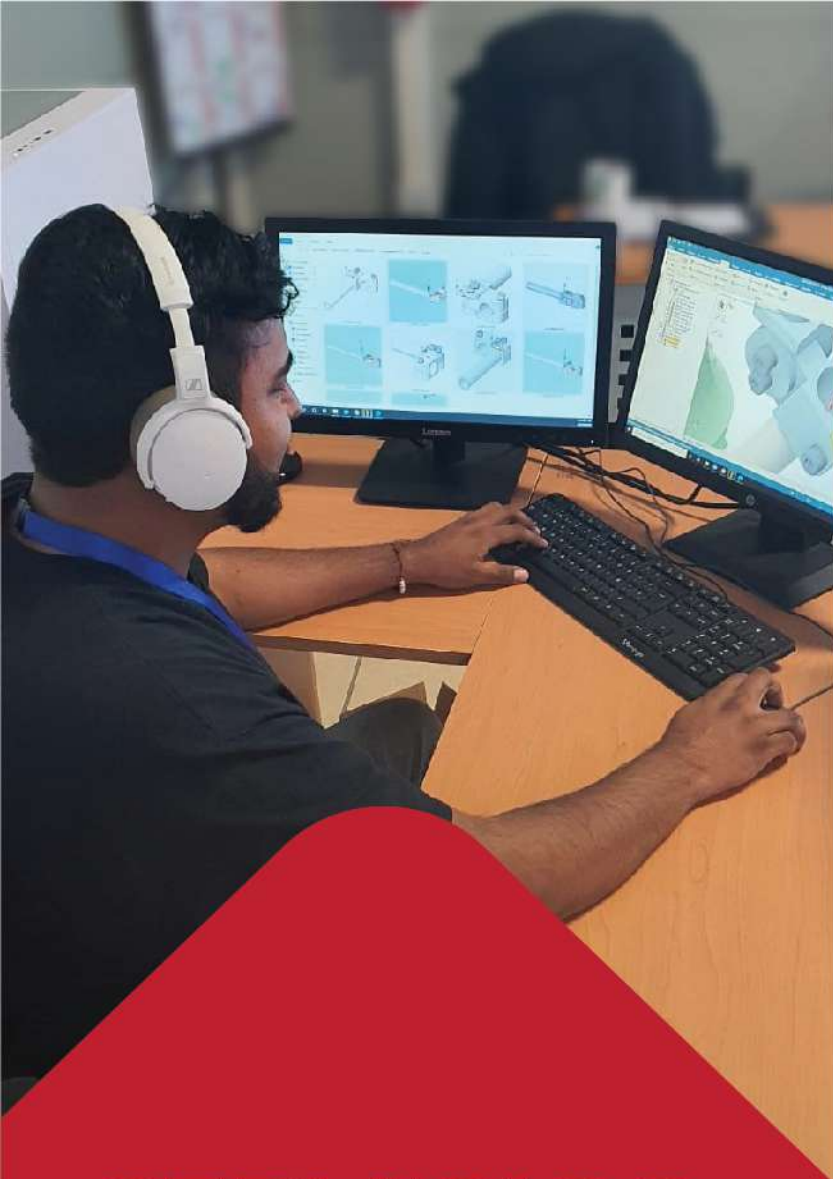

SERVICIOS de EOAT

Diseño

Contamos con área de diseño para la fabricación de herramientas *a la medida*. Con nuestro software de última generación, podemos generar diseños en 3D **precisos y eficaces**.



Ensamble

Dentro del servicio de diseño que manejamos, contamos con la opción de entregar las **herramientas preensambladas** para su ajuste fino y arranque.

¡Te acompañamos a cada paso de tu proyecto!



Soporte técnico

Estaremos contigo al momento del arranque de máquina para realizar los ajustes finos en conjunto y solucionar cualquier percance que se pudiera presentar. **¡Nunca te dejaremos solo!**

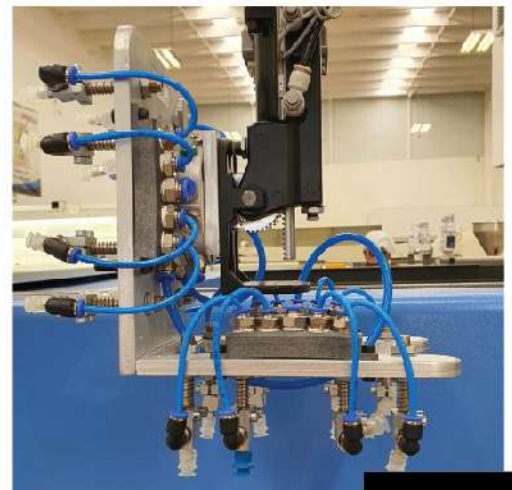
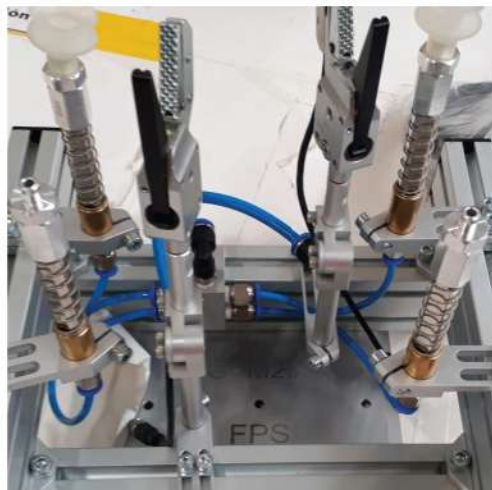
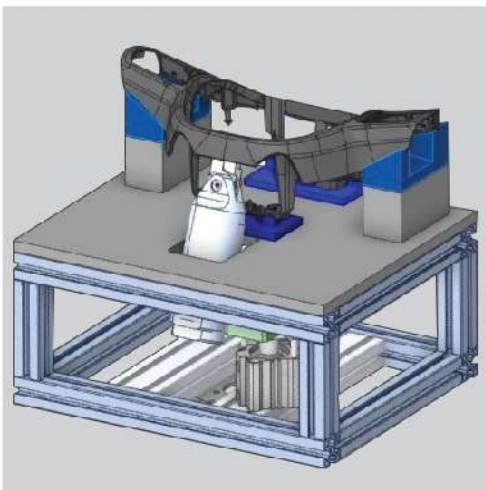



REFACCIONES

Contamos con **gran surtido de refacciones** en stock para entrega inmediata, equivalencias de componentes de otras marcas y asesoría en cruces y equivalencias.

- Perfiles y accesorios
- Brazos en escuadra
- Cilindros
- Cortadores
- Elementos de unión
- Pinzas / Grippers
- Piezas de fijación
- Neumáticas
- Sensores
- Ventosas
- Cambios rápidos
- Compensadores



¡En PRIVARSA, te entregamos las herramientas pre-ensambladas!

Listas para ajustar.



Cambios rápidos



Piezas para armado

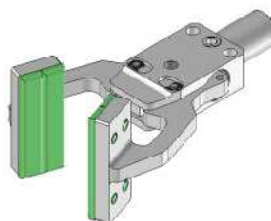

Todo tipo de pinzas / grippers

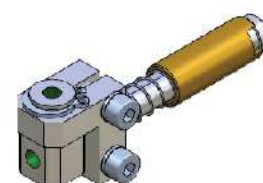

Todo tipo de Compensadores



Todo tipo de VENTOSAS

¡Ventosas de 1 a 3 fuelles con todo tipo de materiales!

Para piezas lisas o texturizadas, soportando hasta 200°C y sin dejar marca, ¡nuestras ventosas pueden con cualquier aplicación!



Ventosas ovaladas



Ventosas para lámina



Todo tipo de materiales



Ventosas de 1 fuelle



Ventosas de 2 fuelles



Ventosas de 3 fuelles

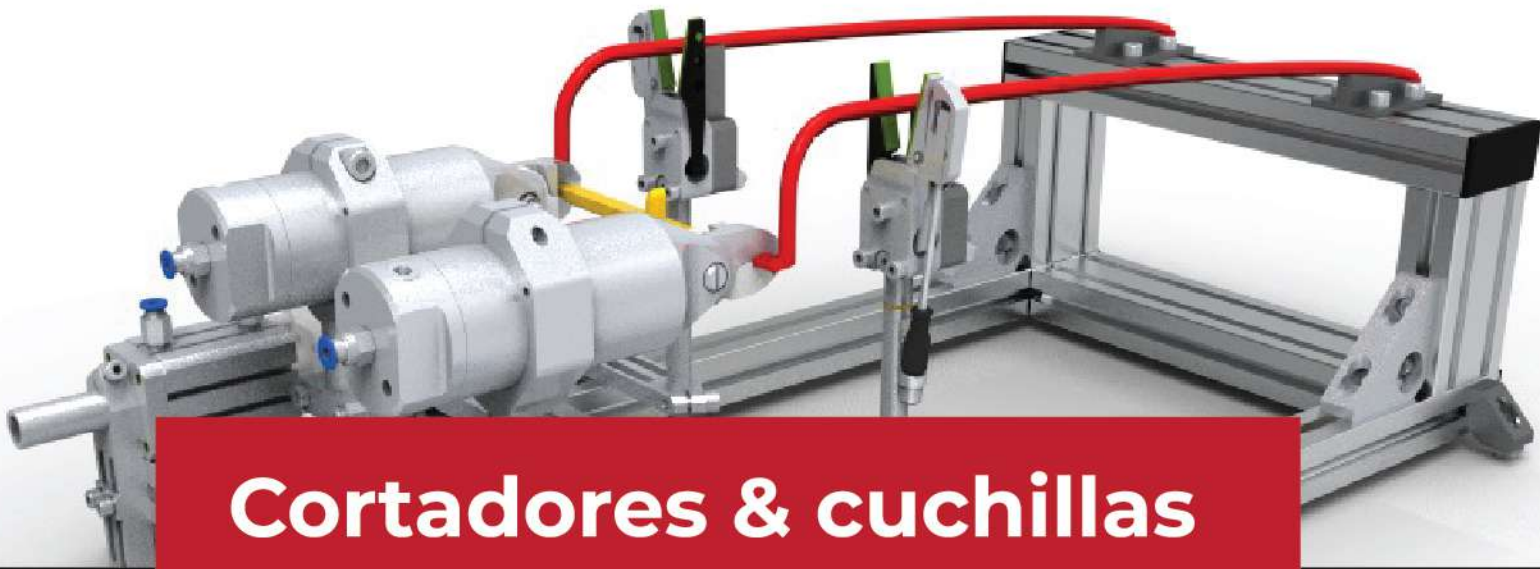

Cortadores & cuchillas



Cortadoras manuales



Cortadoras neumáticas

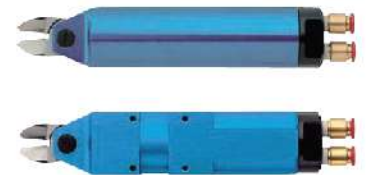

Accionamiento doble



Cuchillas compáctas



Controladores de temperatura



Accesorios de montaje



Todo tipo de cuchillas



Cortes calientes



Guillotinas

IONIZADO



¿Polvo o cabello en tus piezas? ¡No sufras!
Con nuestra línea de ionizado podrás eliminar la
estática de tus piezas y áreas de trabajo, lo que
te garantizará 0 adiciones de partículas que
afecten tu proceso de calidad.

¡Pregunta por tu demo en planta!

PISTOLA DE IONES

Con la nueva pistola G-9
la energía eléctrica ya no es un factor.
Con su novedoso diseño, sólo necesitas
aire para poder eliminar estática en
cualquier área de tu planta

¡Olvídate de la estática!



Ventiladores

Con los ventiladores
podrás eliminar estática
de tus mesas de trabajo
o cualquier área donde
lo requieras.

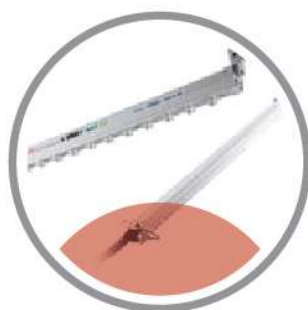

Barras

Con las barras de
ionizado podrás
eliminar estática en
líneas de producción de
forma continua sin
detener tu proceso.



Narices

Las narices son tu mejor
opción en áreas
reducidas de líneas de
producción de alto
volumen.



Con los cambios especializados de Stäubli tu robot podrá realizar sus cambios de herramienta de manera automática

Cambio automático de herramientas



Ármalo a tus necesidades con módulos eléctricos, de aire y sensores de detección de anclaje



Para EOATs arriba de 100kg a tonelada y media. ¡Garantizamos la repetibilidad de tu herramienta!



Disponible para todo tipo de robots. Cartesianos o de 6 ejes. Disponible para herramientas de 10 a 50kg.

Te ofrecemos seguridad y calidad

Con su novedoso diseño de resortes, garantizamos que tu herramienta siempre estará segura,

¡incluso ante pérdidas de aire en línea!

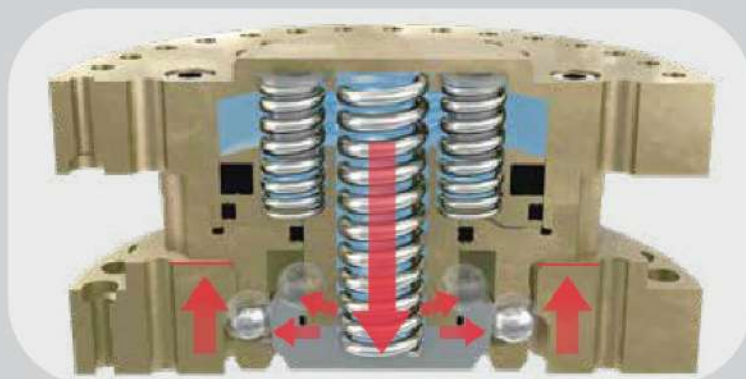



@PRIVARSA

ventas@privarsa.com.mx

www.privarsa.com.mx

